

Erfahrungen im Bereich der elektronischen Rechnungsstellung



René G. Eberhard
Dipl. El.-Ing. HTL
CEO

keyon

Schönbodenstrasse 4
8640 Rapperswil
Switzerland

Tel +41 55 220 64 03
Mobile +41 79 456 00 45
Fax +41 55 220 64 01

www.keyon.ch

eberhard@keyon.ch

About Keyon

■ Keyon in a few seconds

- Keyon ist ein Anbieter von Dienstleistungen und Lösungen in den Bereichen e-Business, IT-Sicherheit und kundenspezifischer Softwareentwicklung.

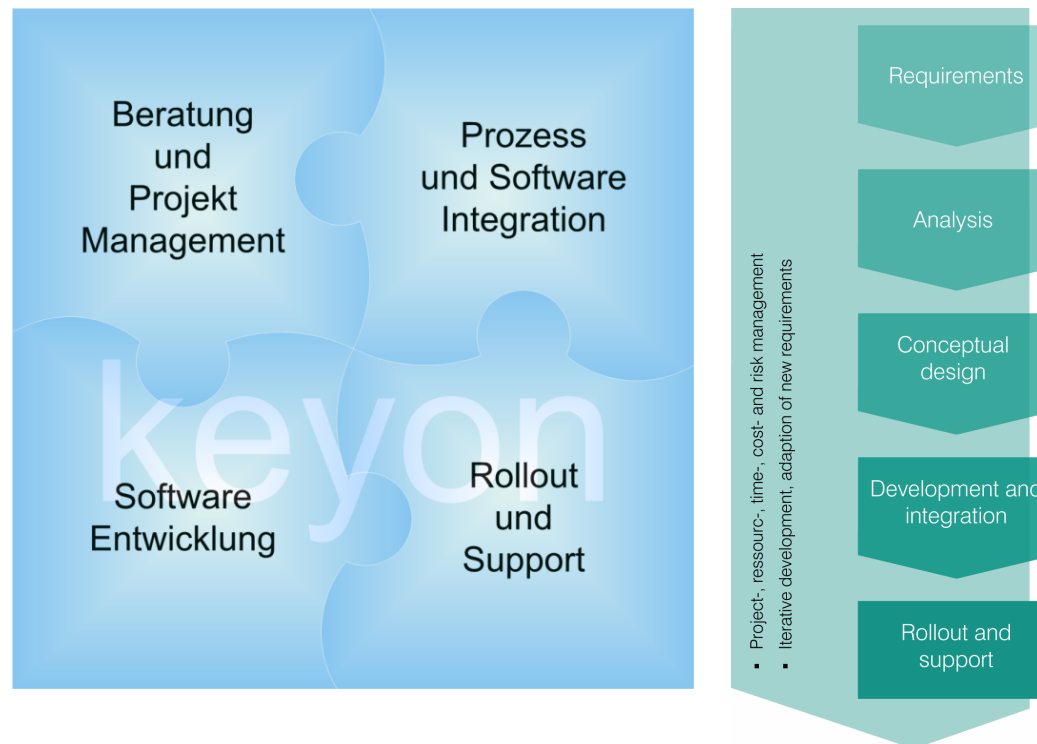

■ Fundiertes Know-How im Bereich EIDI-V

- Aufbau und Weiterentwicklung der vom EFD anerkannten, EIDI-V konformen CA bei der EAN Schweiz
- Verschiedene, erfolgreich abgeschlossene Projekte im Bereich der elektronischen Rechnungsstellung (EIDI-V) und elektronischen Archivierung (GeBüV)
- Praxiserprobtes EIDI-V Framework
- Offizieller Konsultationsteilnehmer des BAKOM im Bereich ZertES.

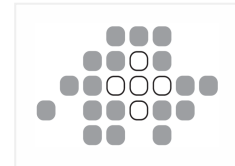

■ Prognose elektronische Geschäftsprozesse im Handel bis 2008

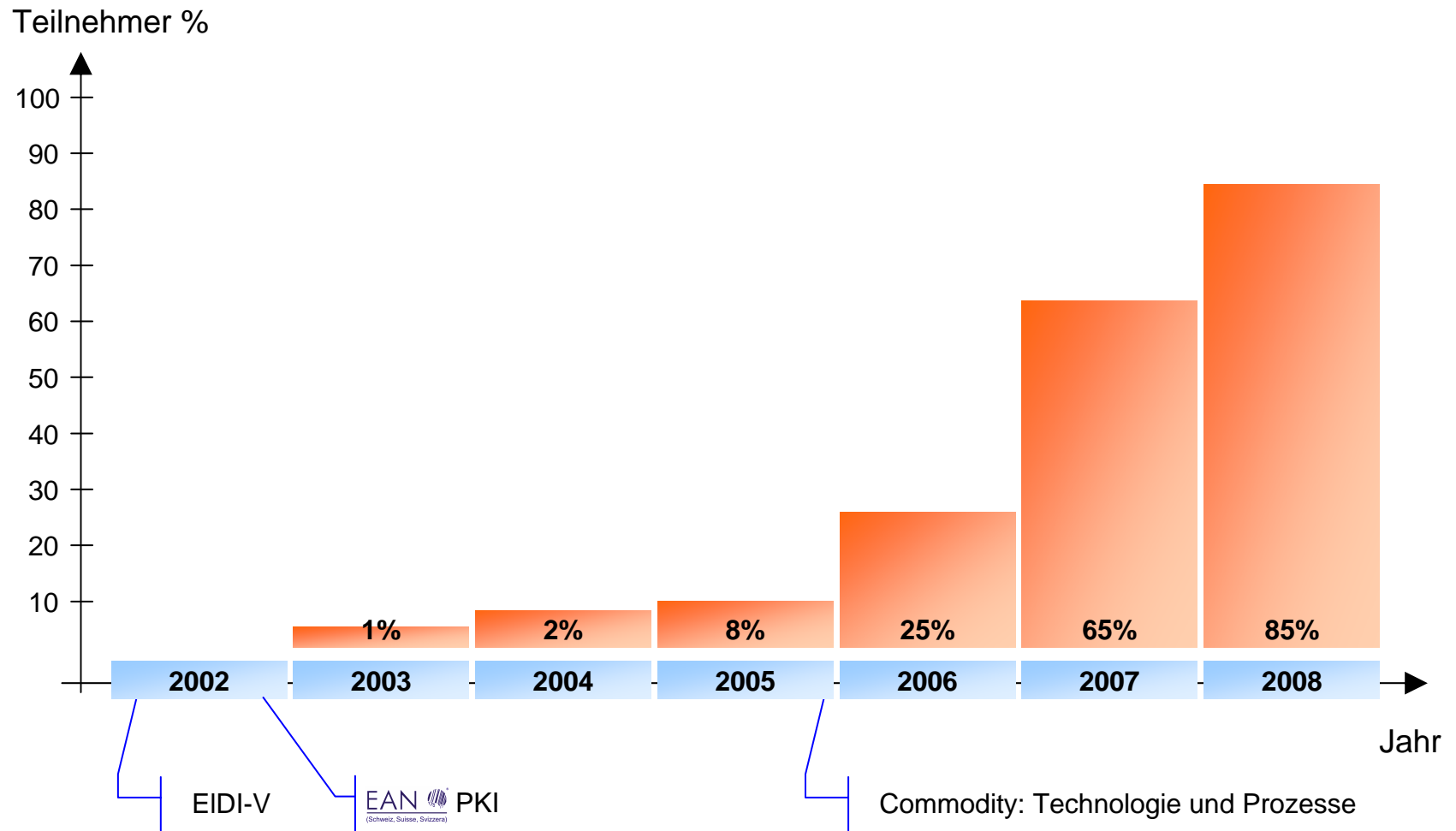

Agenda

Rechtsgrundlage in der Schweiz

Lösungsansätze

Kritische Erfolgsfaktoren

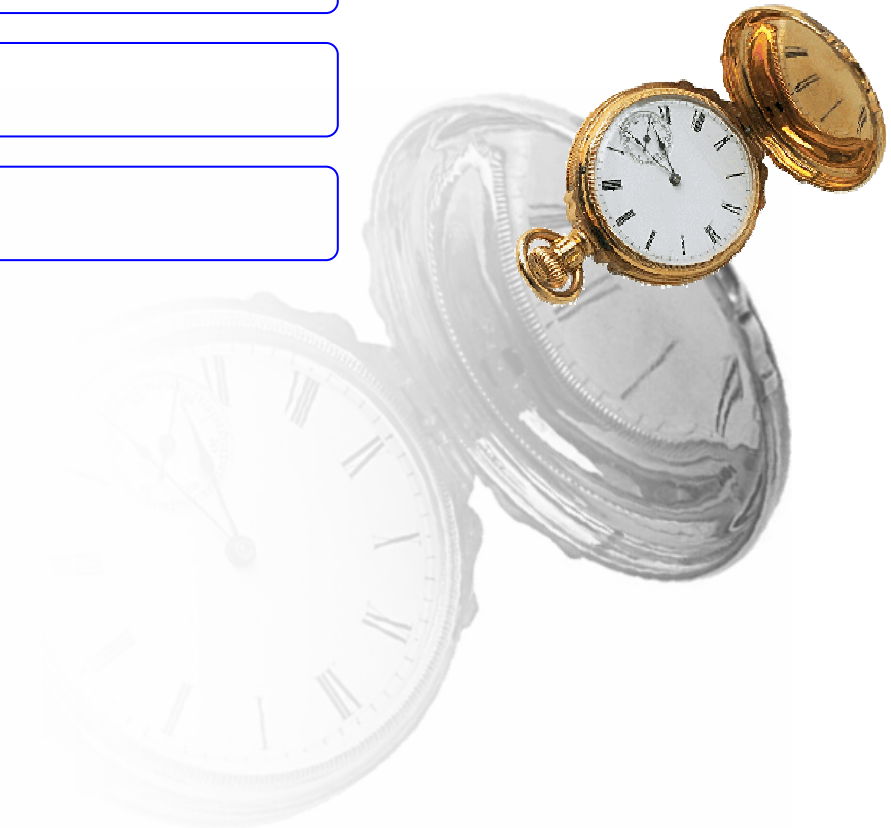

Zusammenhänge

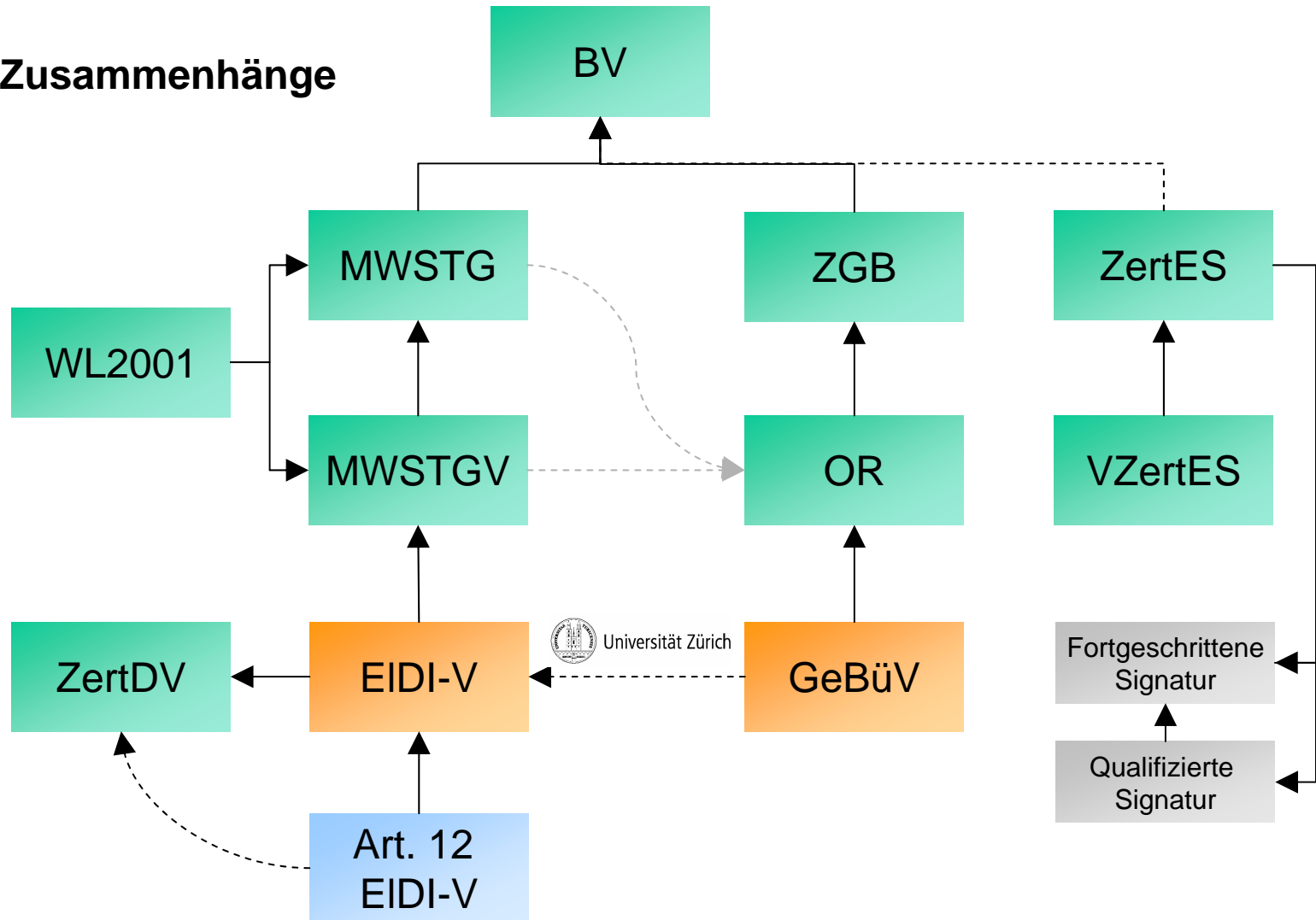

Geltungsbereich der EIDI-V und GeBüV

Geltungsbereich der EIDI-V

- Regelt die technischen und organisatorischen Rahmenbedingungen für die Beweiskraft und Kontrolle von elektronisch **übermittelten** und aufbewahrten Daten.

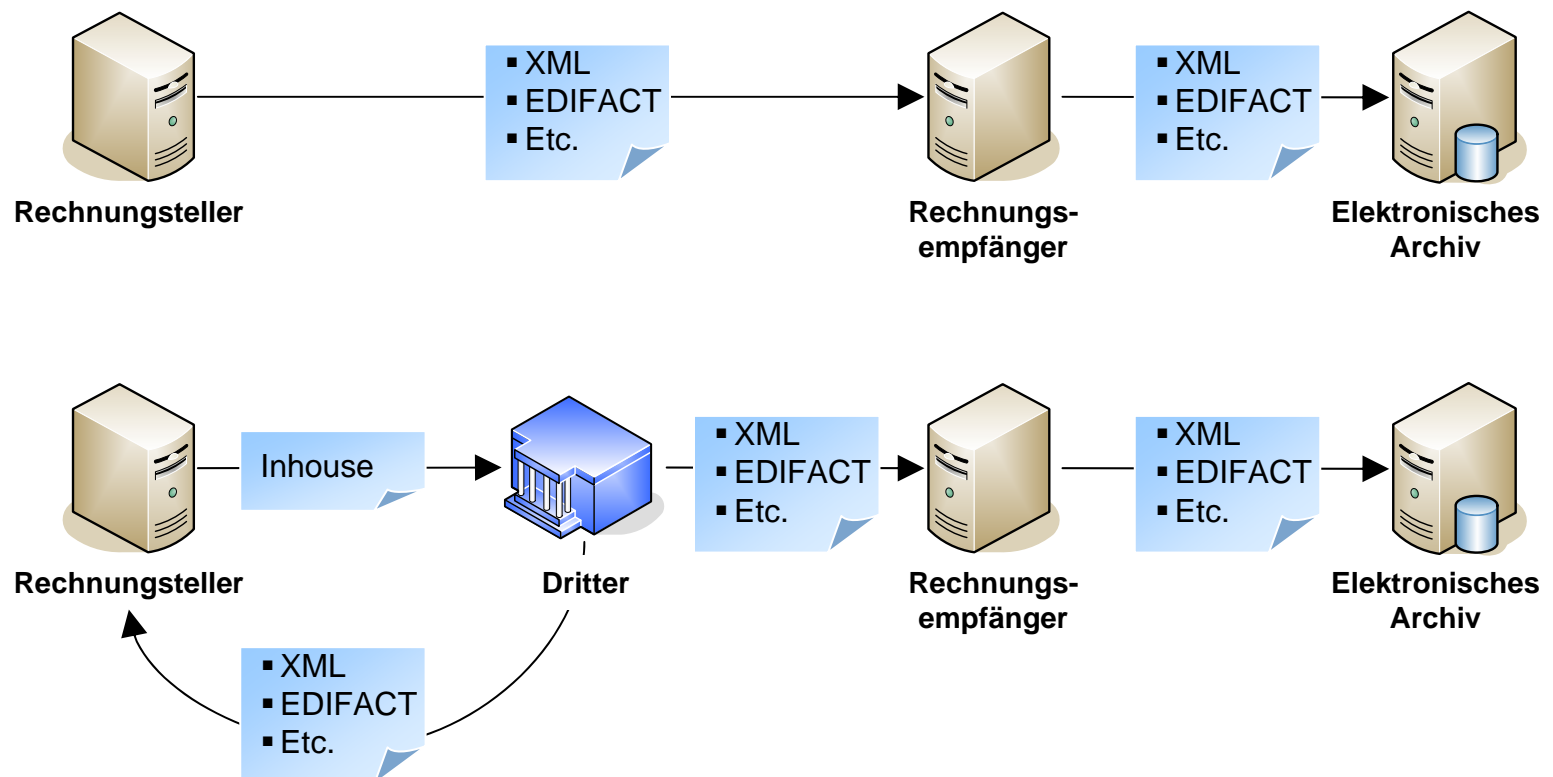

Geltungsbereich der EIDI-V und GeBüV

Geltungsbereich der GeBüV

- Regelt die technischen und organisatorischen Rahmenbedingungen für elektronisch aufbewahrte Geschäftsbücher, Buchungsbelege und Geschäftskorrespondenzen.

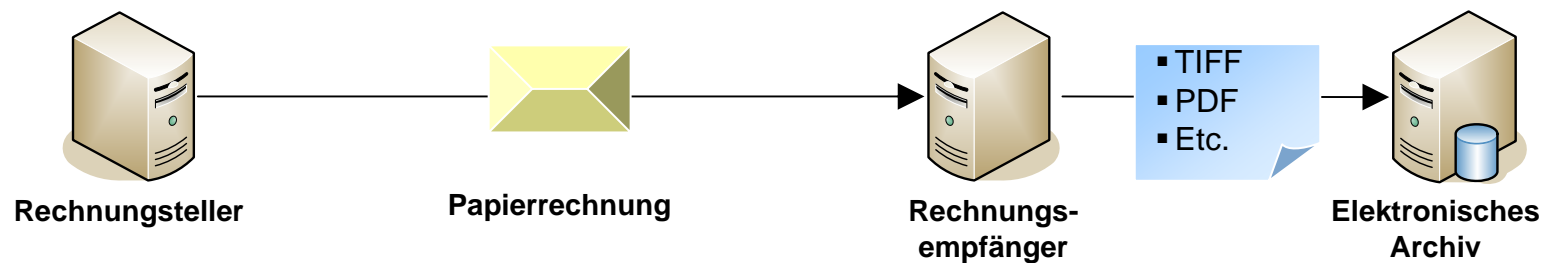

Agenda

Rechtsgrundlage in der Schweiz

Lösungsansätze

Kritische Erfolgsfaktoren

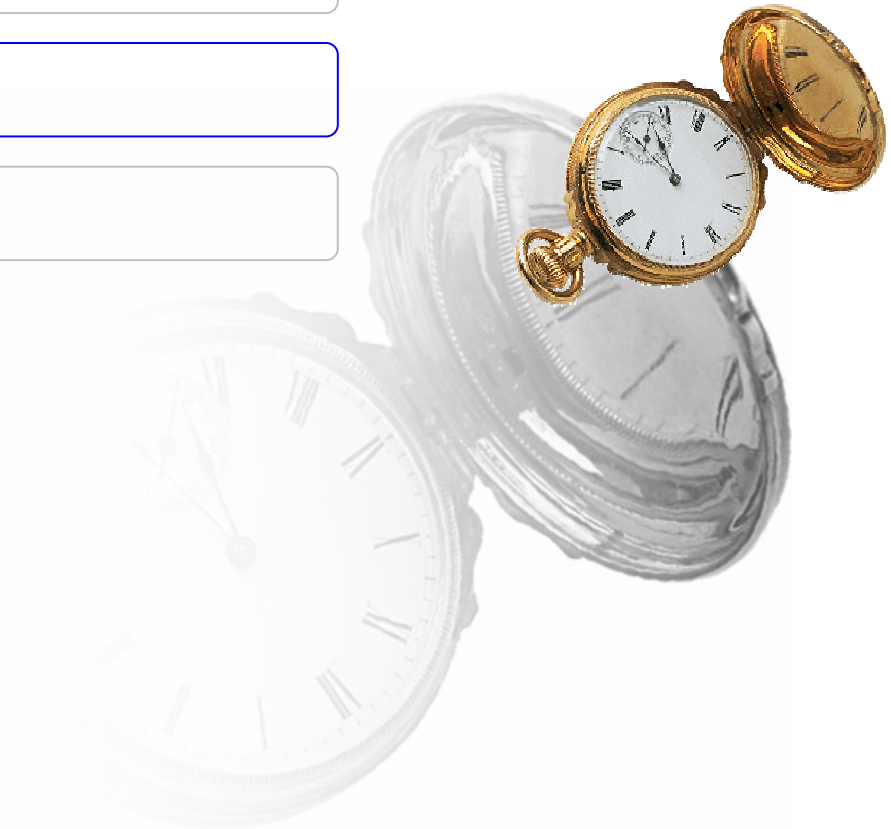

■ Punkt zu Punkt

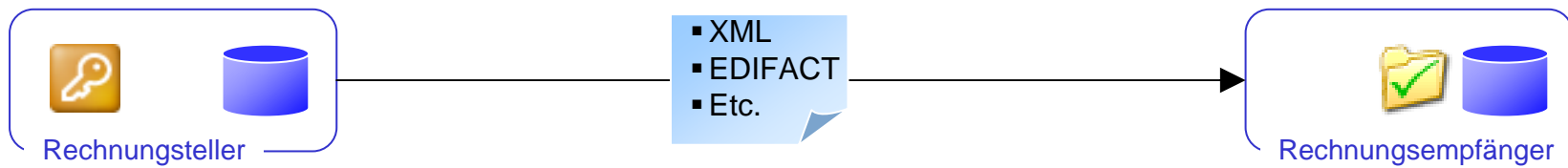

■ Einbezug eines Dritten - Delegation der Signatur

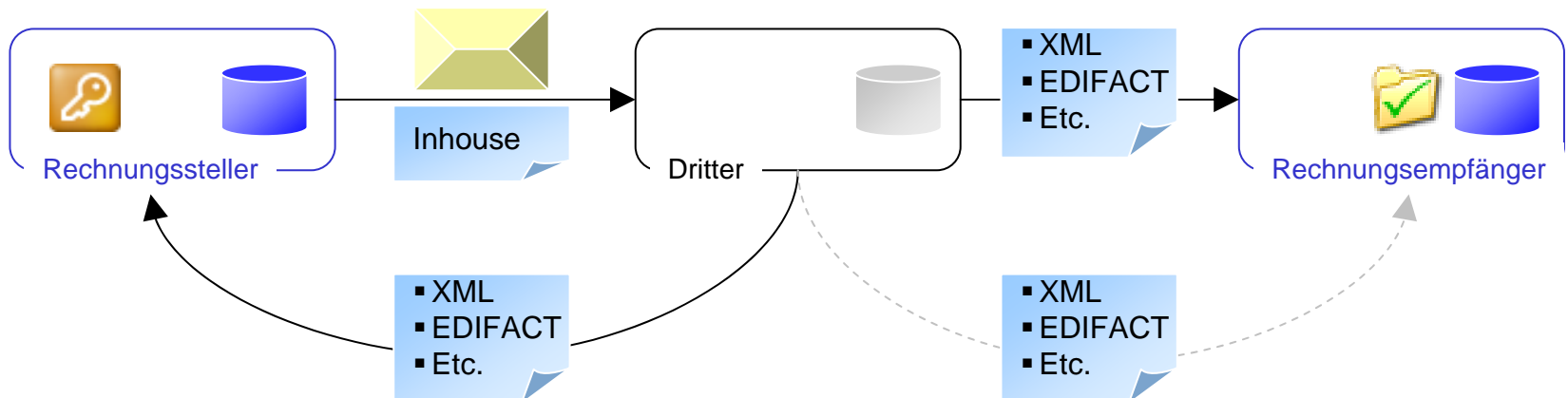

Einbezug eines Dritten - Delegation der Prüfung

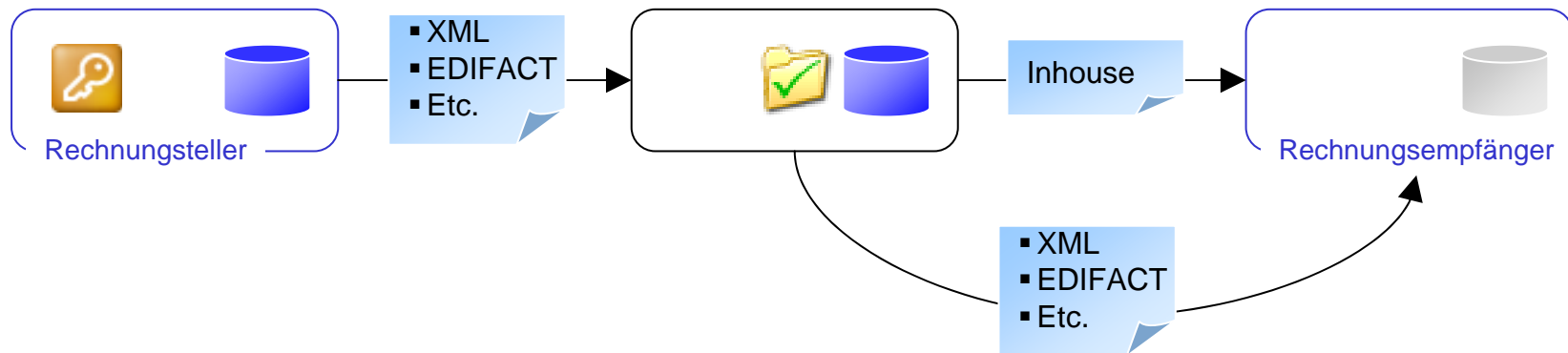

Einbezug eines Dritten - Delegation der Prüfung und der Signatur

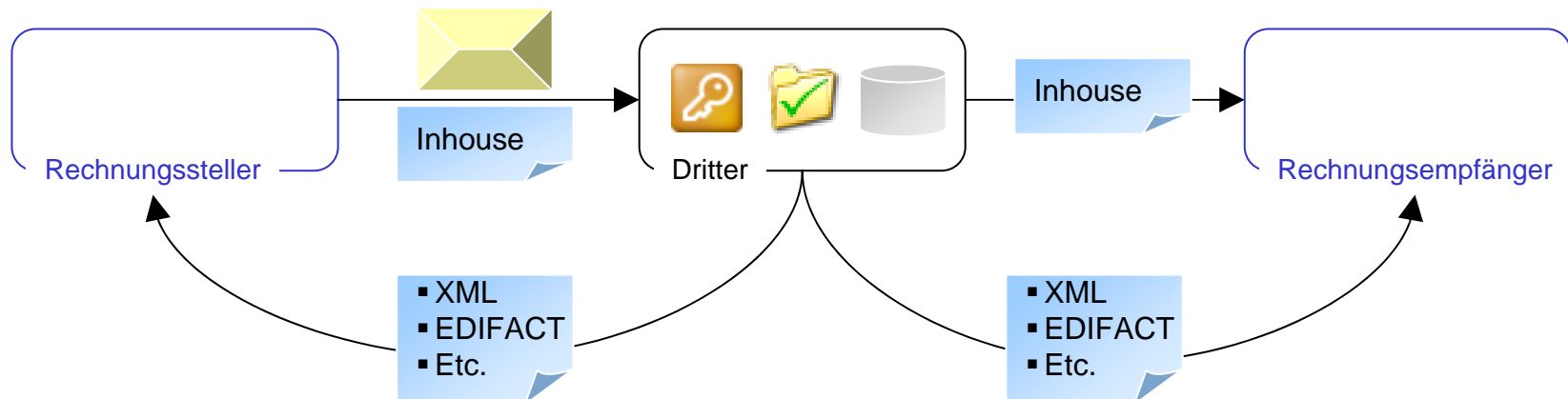

Klassische Revision

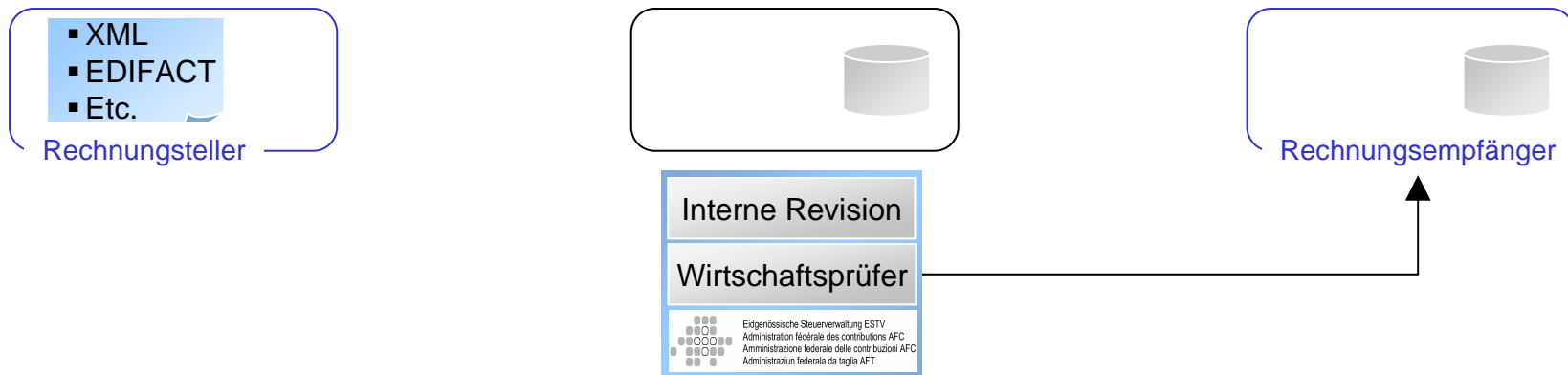

Zukünftige Revision?

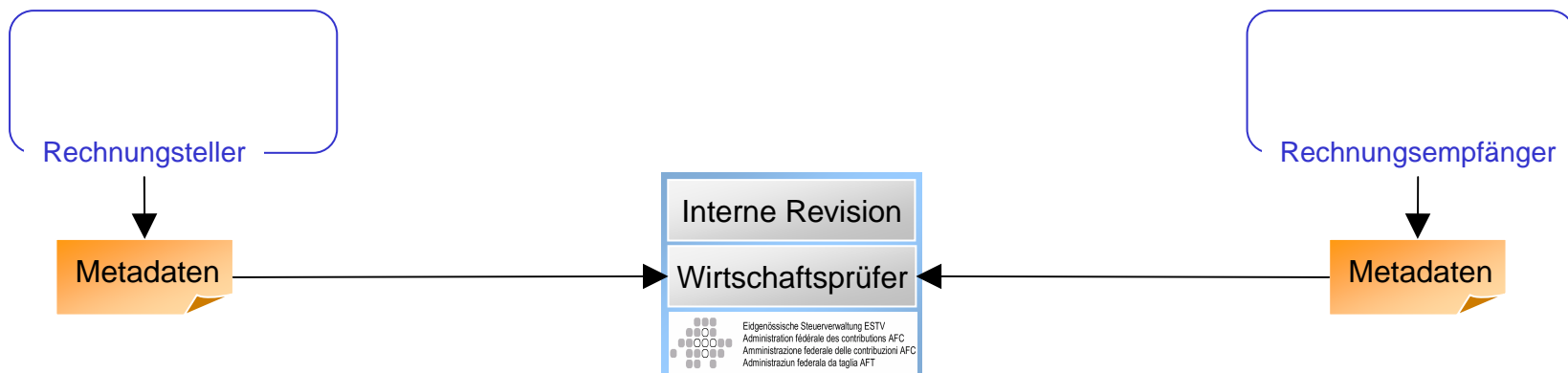

Agenda

Rechtsgrundlage in der Schweiz

Lösungsansätze

Kritische Erfolgsfaktoren

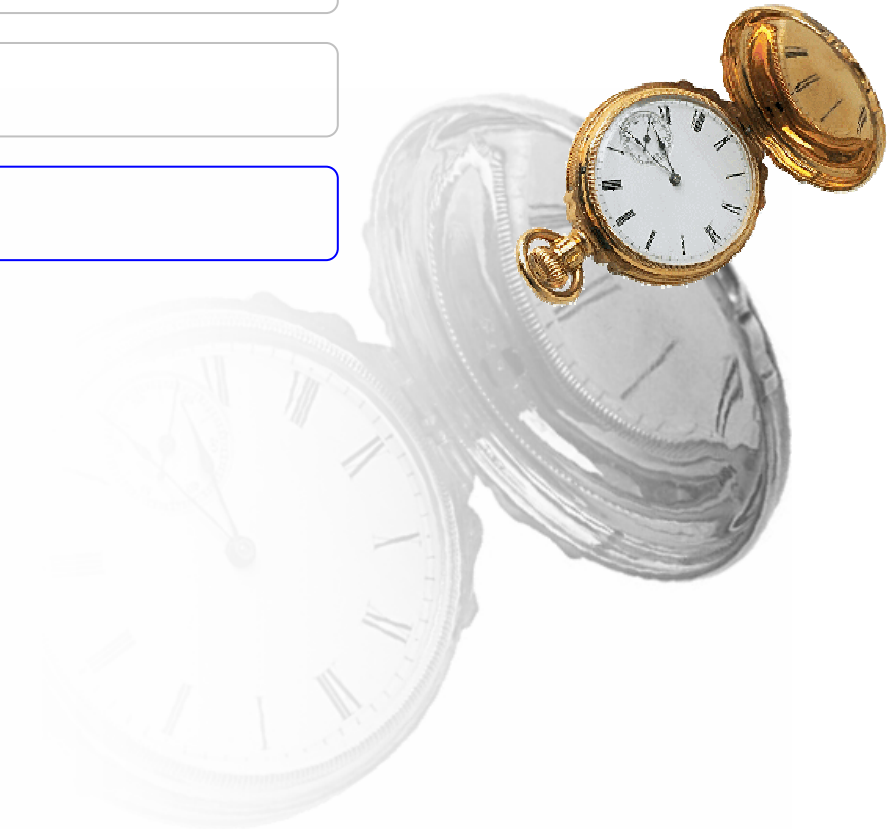

Kritische Erfolgsfaktoren

■ Prozesse

- Abgleich der Rechnungen mit
 - Bestellung, Lieferschein und Wareneingang
 - Buchhaltung und Archiv
- Gutschriften, Stornos, Fehlerfälle
- Rechnungsinhalt
- Revision (Betriebswirtschaftlich und IT)

■ Technologie

- Rechnungsformat (EDIFACT D01B Syntax 4, XML, etc.)
- Langzeitarchivierung
- MWST Konformitätsprüfung der Rechnung

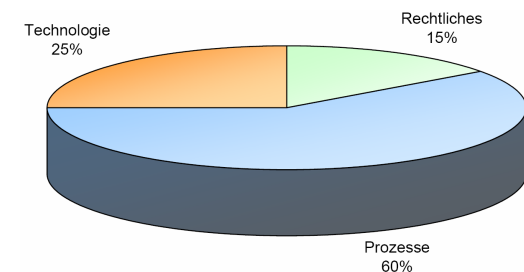

Kontakt

keyon

Adresse

keyon

René G. Eberhard
Schönbodenstrasse 4
8640 Rapperswil
Switzerland

Tel +41 55 220 64 03
Fax +41 55 220 64 01

www.keyon.ch

eberhard@keyon.ch

